

フロントリップスポイラー(Front Lip Spoiler)

製品部品番号 01-311100
適用車種 GSR・ACR50/55系 ESTIMA AERASバンパー専用

1、付属品

NO	部品名	数量	商品品番
①	フロントリップスポイラー	1	01-311101
②	トラスタッピングビス	4	00-010420
③	両面テープ	1	00-010101
④	エンドモール(750mm)	2	00-010902
⑤	取扱/取付要領書(本書)	1	01-311199

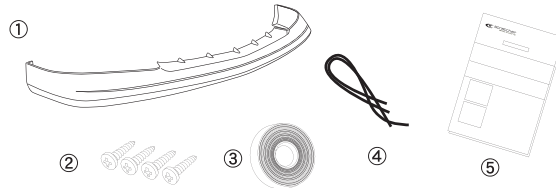

2、取付要領

●車両や製品表面にキズや汚れ等をつけないように取付けてください。

3、製品の装着

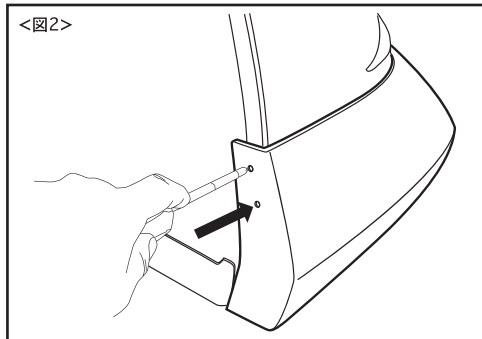
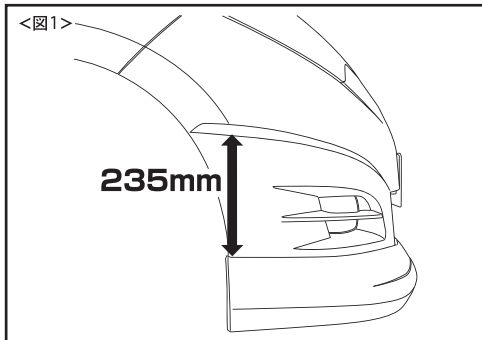

- 作業前に本書を良く読み、付属品が揃っているか確認し、各指示や注意事項に必ず従って作業して下さい。次にバンパー保護の為、フロントリップスポイラー(以下F/L)取付部分周辺をマスキングテープ等で保護します。
- F/Lを仮付けし、取付位置を確認したのち、F/L取付位置をバンパーにマスキングテープを利用して、マーキングして下さい。F/L後端部から垂直に、バンパーキャラクターラインまでが約235mm位になる位置に取付けて下さい。
<図1参照>
*この際、装着状態に異常・不明な点がある場合は必ず販売店、もしくは弊社までご確認下さい。尚、事前の御連絡がなく、塗装・加工等行った商品はクレーム対象外となりますのでご注意ください。
- ホイールハウス部に、F/Lの取付け穴位置をしっかりと決めます。
F/Lに開いているガイド穴を基準とし、ガイド穴からフロントバンパーに穴位置をマーキング後、バンパーにキリ等で穴開けを行い、付属のトラスタッピングビスにて締め込みながら仮止めします。
<図1参照>
- 1度F/Lを取り外し、別紙<取扱注意書>内のFRP製品取扱～をよく読み、塗装工程を行います。

3、製品の装着

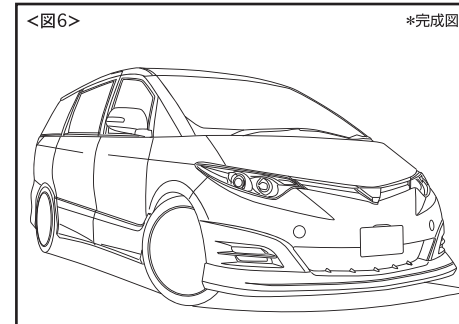
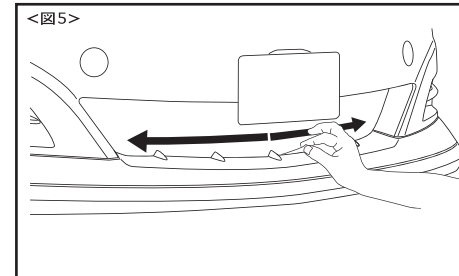
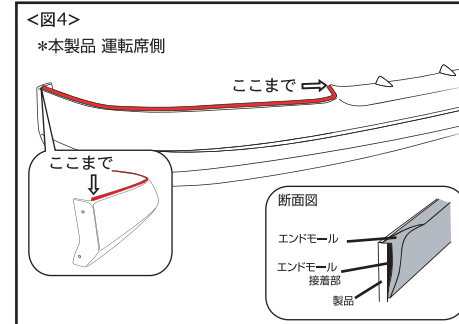
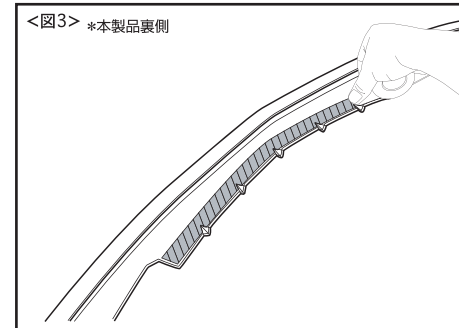

- 付属の両面テープを本製品裏側に貼り付けます。*尚、この際製品裏側はしっかりと脱脂したのち、両面テープを貼って下さい。
*斜線部分<図3参照>
*また、この際、両面テープ端の剥離紙(片側)を5cm程度はがし、外側に折り曲げ、マスキングテープ等で固定して下さい。
- 付属のエンドモールを本製品の裏側に左右貼り付けます。*尚、この際製品裏側はしっかりと脱脂したのち、取付けて下さい。また、コーナー部分はエンドモールにシワが生じる場合がございますので、シワをしっかりと延ばしながらしっかりと取付けて下さい。
<図4参照>
- フロントバンパーF/L取付け面の油脂分・ほこり等をしっかりと取り除き、フロントバンパーにF/Lを取付けます。
初めに、付属のトラスタッピングビスを使い③にて開けた取付け穴を利用して、片側2箇所づつF/Lを支える程度に軽く締め込んで下さい。
- ①で貼った、傷付き防止用のマスキングテープをはがして下さい。
- F/L裏側の両面テープ部を少し浮かし、両面テープ剥離紙をはがして下さい。
F/L着着部を中央部分から外側に向かって圧着して下さい。(この際、中央部分から圧着しないと、端側が浮き上がる恐れがありますので、ご注意ください。)
<図5参照>
*取付後、両面テープを完全に密着させるために本製品の取付後、24時間は雨や洗車など水分をさけて下さい。
- トラスタッピングビスを本締し、全体のガタツキ等がないかももう一度確認したら、作業終了です。