

フロントリップスポイラー(Front Lip Spoiler)

製品部品番号 01331100
適用車種 GSR・ACR50/55系 ESTIMA
エアロツアラーバージョンバンパー専用

1、付属品

NO	部品名	数量	部品品番
①	フロントリップスポイラー	1	01-331101
②	トラスタッピングビス	4	00-010420
③	プライマー	1	00-010301
④	エンドモール(3000mm)	1	01-010904
⑤	両面テープ(3mm厚/1.5M)	1	00-010103
⑥	両面テープ(1.2mm厚/1M)	1	00-010101
⑦	取扱/取付要領書(本書)	1	01-331199

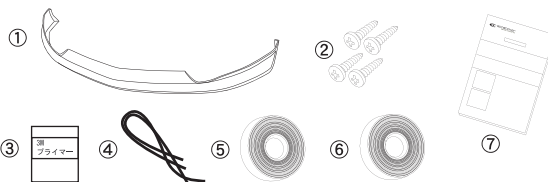

2、取付要領

●車両や製品表面にキズや汚れ等をつけないように取付けてください。

3、製品の装着

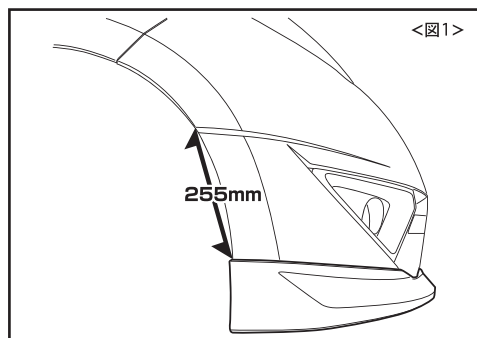

①作業前に本書を良く読み、付属品が揃っているか確認し、各指示や注意事項に必ず従って作業して下さい。次にバンパー保護の為、フロントリップスポイラー(以下F/L)取付部分周辺をマスキングテープ等で保護します。

②フロントスポイラーを仮付けし、取付位置を確認したのち、フロントスポイラー取付位置をマーキングして下さい。図1のように、F/L後端部から、バンパーキャラクターライン上部までが、255mm(±2mm)になるようにして下さい。
＜図1参照＞

*この際、装着状態に異常・不明な点がある場合は必ず販売店、もしくは弊社までご確認下さい。
尚、事前の御連絡がなく、塗装・加工等行った商品はクレーム対象外となりますのでご注意ください。

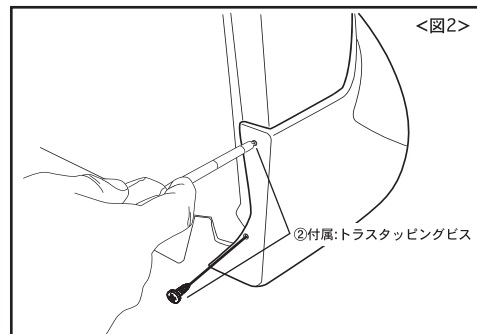

③バンパーホイールハウス部に、F/Lの取付け穴位置をしっかりと決め、フロントバンパーに穴位置をマーキング後、バンパーにキリ等で穴開けを行い、付属のトラスタッピングビスで締め込みながら仮止めます。
＜図2参照＞

④取付けを確認したら、1度F/Lを取り外し、別紙＜取扱注意書＞内のFRP製品取扱～をよく読み、塗装工程を行います。

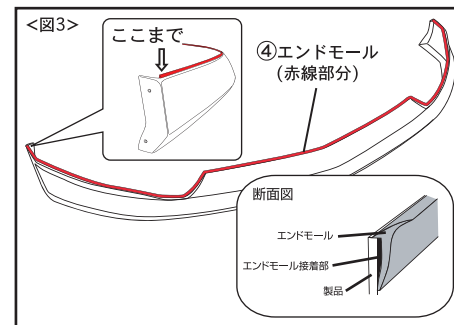

⑤塗装行程を行なった後、エンドモールと両面テープの取付け面を脱脂した後プライマー処理を行ないます。
*塗布後、10分以上放置する事。「プライマー取扱説明書」参照
*余分に付着したプライマーはボディ変色防止の為、しっかりと拭き取って下さい。

⑥付属のエンドモールを本製品の裏側に貼り付けます。
*尚、コーナー部分はエンドモールにシワが生じる場合がございますので、シワをしっかり延ばしながらしっかりと取付けて下さい。＜図3参照＞

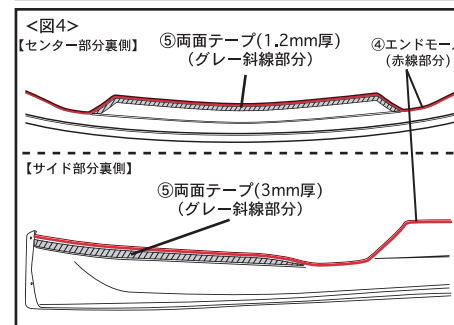

⑦付属の両面テープを本製品センターの裏側に貼り付けます。両面テープは、スポイラーセンター部分に1.2mm厚の物を使用し、両サイド部分に3mm厚の物をご使用下さい。
＜図4参照＞

*また、この際、両面テープ端の剥離紙(片側)を5cm程度はがし、外側に折り曲げ、マスキングテープ等で固定して下さい。

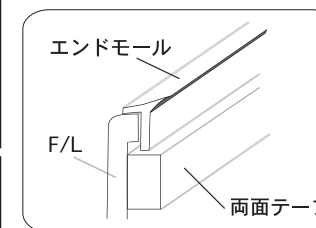

【補足】
両面テープは必ずエンドモールの下に貼り付けて下さい。

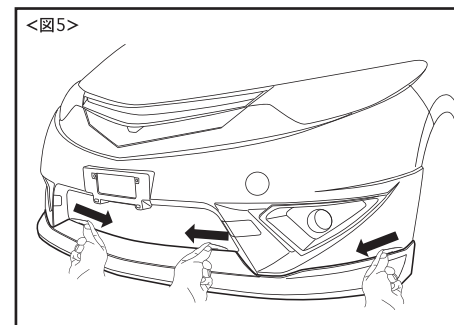

⑧F/Lをバンパーにかぶせ、マーキング位置に合わせて。F/Lをバンパーから若干浮かせ、剥離紙が切れないように徐々に剥がし、中央部分から外側に向かってスポイラーを押しあてながら浮きが出ないように両面テープ部分を貼り付けます。＜図5参照＞

⑨タイヤハウス内の取付け部分のビスを仮止めます。(③および図2参照)

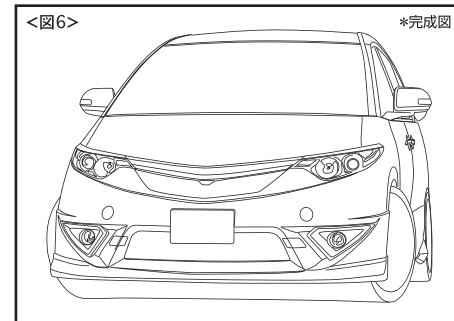

⑩、タイヤハウス内の取付けビスを本締めし、全体のガタツキ等がないか確認したら、作業終了です。
*取付後、両面テープを完全に密着させる為に本製品の取付後、24時間は雨や洗車など水分をさけて下さい。